



DURAN
electrónica

P DURPARK et DURPARK Mini

ÉQUIPEMENT À 2 FILS DE DÉTECTION DE GAZ TOXIQUES CO et NO₂

Manuel d'installation et d'utilisation

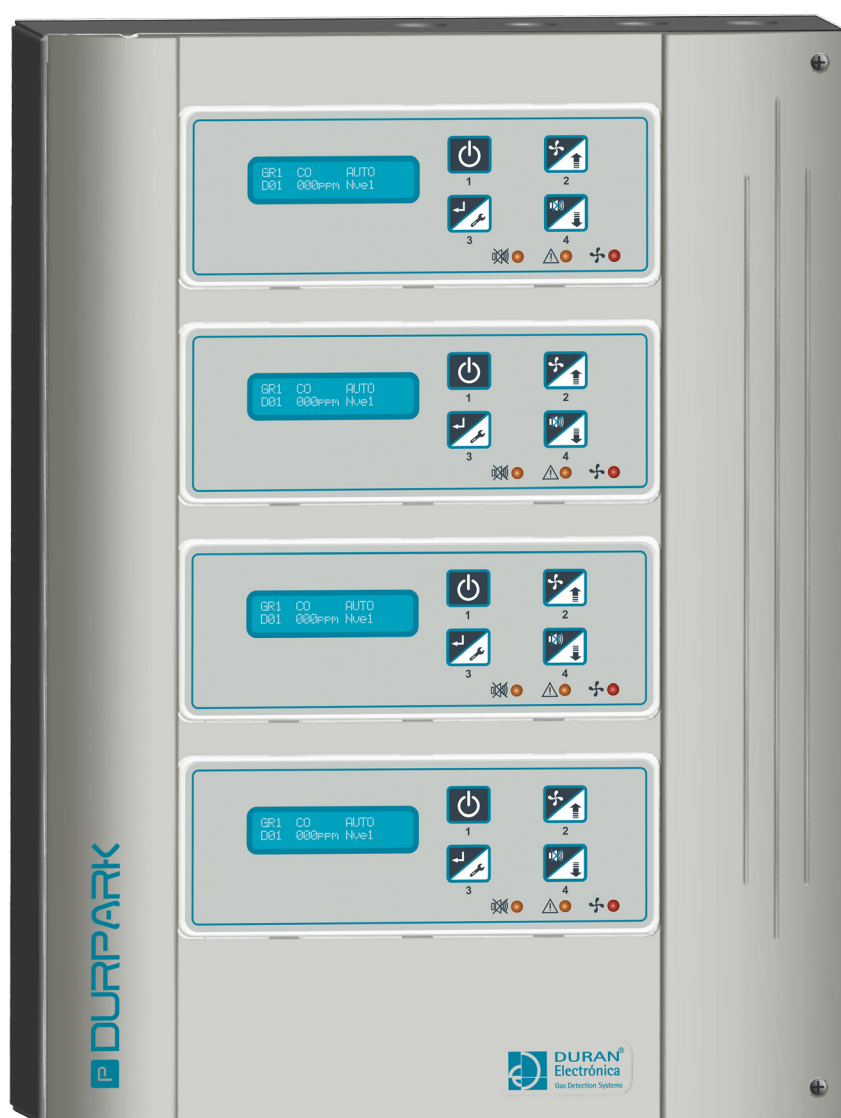

GAMME DE PRODUITS COMPATIBLES



Centrale DURPARK-Mini 1 ZONE.



Module DURPARK 1 ZONE



Détecteur DURPARK 2 FILS CO



Détecteur DURPARK 2 FILS NO₂

PIÈCES DE RECHANGE :

Module de zone.

Source d'alimentation 3,4 A pour Centrale DURPARK.

Source d'alimentation 1,7 A pour Centrale DURPARK-mini.

Module de contrôle d'alimentation.

	page
1. INTRODUCTION	4
2. CONSIDÉRATIONS PRÉALABLES	5
3. INDICATIONS VISUELLES	6
4. PROGRAMMATION NUMÉRO DE DÉTECTEUR	7
5. NUMÉROTATION DE DÉTECTEURS SELON LE NOMBRE DE GROUPES	7
6. CONFIGURATION D'USINE PAR DÉFAUT POUR LES DIFFÉRENTES RÉGLEMENTATIONS ET LEURS SORTIES DE MANŒUVRES	8
7. INFORMATION À L'ÉCRAN SI LA ZONE EST DÉCONNECTÉE	8
8. FONCTIONS DU CLAVIER SI LA ZONE EST DÉCONNECTÉE	8
9. CHANGEMENT DE LANGUE	9
10. ANALYSER BOUCLE	9
11. PROGRAMMATION DU SYSTÈME (MODE INGÉNIEUR)	9
12. ÉTALONNAGE DÉTECTEUR DE CO-NO ₂ DURPARK	11
13. GAZ MODÈLE ET DÉBIT D'ÉTALONNAGE RECOMMANDÉS	12
14. INTERPRÉTATION DE L'ÉCRAN EN MODE TEST DE SONDAS DE CO	12
15. TEST DU DÉTECTEUR	13
16. MISE EN ŒUVRE DE LA ZONE	14
17. INFORMATION À L'ÉCRAN SI LA ZONE EST CONNECTÉE	15
18. CODES LED DES DÉTECTEURS	15
19. SIGNIFICATION DES LED DE ZONE	16
20. FONCTIONS DU CLAVIER SI LA ZONE EST CONNECTÉE. (MODE UTILISATEUR)	16
21. CHANGEMENT DU TYPE DE VENTILATION	18
22. DÉSACTIVATION DES ALARMES SONORES	18
23. COMPORTEMENT DE LA ZONE EN CAS DE COUPURE DU RÉSEAU	19
24. CARACTÉRISTIQUES TECHNIQUES DE LA ZONE	19
25. CARACTÉRISTIQUES TECHNIQUES DES DÉTECTEURS DE CO/NO ₂ , DURPARK 2 FILS	20
26. CÂBLAGE GÉNÉRAL DES DÉTECTEURS DURPARK 2 FILS	21
27. CONNEXION EN PARALLÈLE SORTIE DE MANŒUVRE DE CO et NO ₂ EN UNE SEULE INTERVENTION.	22
28. GARANTIE	23

1. INTRODUCTION

La centrale DURPARK a été conçue pour la détection de jusqu'à deux gaz différents – CO et NO₂ – simultanément sur la même zone. Elle est particulièrement indiquée pour un usage dans des parkings, des garages automobiles, de garages particuliers et de petites installations en général.

Elle peut être étendue de une à quatre zones, avec la capacité de contrôler jusqu'à seize détecteurs par zone, à l'aide d'une connexion à trois fils, jusqu'à une distance de 400/500 mètres. Elle incorpore trois sorties commutées de relais de contact sec Vent1, Vent2 et Alarme. Elle a donc trois niveaux indépendants d'intervention programmables pour chaque zone.

Chaque zone peut être programmée pour fonctionner selon la réglementation espagnole ou la réglementation portugaise. Dans le cas de la réglementation espagnole, elle peut être programmée avec un ou deux groupes de détecteurs, ce qui permet la sectorisation de l'installation, et que chaque groupe de détecteurs agisse sur une sortie de manœuvre différente.

Avec la réglementation espagnole, si au moment de la connexion, la zone reconnaît la présence de deux gaz – CO et NO₂ – la zone se reprogrammera automatiquement pour fonctionner avec deux groupes, et donc, avec deux sorties de manœuvres indépendantes, ce qui facilitera les activités de mise en œuvre.

Quatre langues sont disponibles : espagnol, portugais, français et anglais (Selon la version logicielle)

Chaque zone peut mémoriser 14 événements différents, jusqu'à un total de 999 chacun.

Avec un fonctionnement individuel, chaque zone incorpore un écran LCD de 16 x 2 lignes de caractères avec rétroéclairage, plus trois indications visuelles, une alarme sonore interne et un clavier avec quatre touches, le tout avec un accès restreint à travers un code de sécurité.

Une source d'alimentation de 13,8 V-3,4 A, avec contrôle de charge, de présence et de l'état d'une batterie de jusqu'à 7,5 Ah, plus une sortie de contact sec de panne général.













Principe de fonctionnement du détecteur :

Repose sur une sonde électrochimique qui génère un courant proportionnel et linéaire à la quantité de gaz détectée.

Ce signal est analysé correctement par un microprocesseur qui, avec les données de température ambiante captées par le détecteur-même, envoie à la zone les données de concentration de monoxyde.

Une version DURPARK-mini est également fabriquée avec les mêmes caractéristiques. Elle n'est pas extensible, et elle n'est donc valable que pour une seule zone et avec une source d'alimentation de 13,8 V-1,7 A.

2. CONSIDÉRATIONS PRÉALABLES

-  Pour l'alimentation du réseau (230 VCA) de l'équipement, il est recommandé de disposer d'une prise indépendante protégée par son propre interrupteur magnétothermique bipolaire de 10 A.
-  Pour le fonctionnement correct des différents systèmes antiparasitaires dont dispose l'équipement, il faut installer une bonne prise de terre.
-  Réalisez le câblage pour les sorties de manœuvres à travers des canalisations indépendantes par rapport à celles des boucles de détection.
-  Pour l'activation des moteurs de ventilation, il faudra utiliser des contacteurs contrôlés par les relais de la zone, jamais les contacts des relais directement.
-  N'effectuez pas de trous dans l'armoire, utilisez les orifices prédécoupés prévus à cet effet.
-  Pour éviter des interférences, n'installez ni l'équipement ni/ou les détecteurs à proximité de tableaux électriques, moteurs ou variateurs de fréquence.
-  Ne manipulez ni ne démontez aucun module, détecteur ou mécanisme avec l'équipement sous tension.
-  Si certains fusibles sont cassés, utilisez toujours la valeur indiquée dans la documentation ou dans le circuit imprimé. Sinon, l'équipement pourrait être endommagé.
-  Les fusibles de protection appelés de « réarmement automatique » s'ouvrent automatiquement en cas de détection de court-circuit ou d'augmentation de la consommation. Si cela se produit, déconnectez les câbles des terminaux de la centrale ; réviser le câblage ; vérifiez que la consommation des éléments d'alimentation ne dépasse pas la capacité du fusible ; patientez un instant jusqu'à ce que le fusible soit réarmé.
-  Il est recommandé de réaliser l'installation avec un câble à 2 fils de 3 x 1,5 mm pour l'alimentation et les communications, et d'avoir une distance maximale entre la centrale et le dernier détecteur connecté sur la boucle qui ne dépasse pas 400/500 mètres.
-  Assurez-vous que le câblage entre les zones et les détecteurs soit correct. Celui-ci doit être fait en parallèle, et n'importe quel type de dérivation est possible, à condition de respecter la position des bornes d'alimentation positive et négative, et des bornes de communication. Aucune résistance en bout de boucle n'est requise.
-  Avant de connecter des détecteurs sur les boucles des zones, assurez-vous que ces dernières soient déconnectées.
-  Connectez la batterie en respectant la polarité : rouge pour le positif et noir pour le négatif. Une seule batterie de 12 V-7,5 Ah – 3,3 Ah pour la version mini – peut être connectée.

 Bien que l'équipement puisse être contrôlé sans batterie, il est recommandé d'en utiliser une. Si lors de la connexion de la zone, aucune batterie n'est présente, il faudra configurer l'équipement de manière à ce qu'il n'assure pas la fonction de surveillance de l'état de la batterie.

 La meilleure hauteur d'installation des détecteurs de CO est à 1,8-2 m du sol, et leur couverture est de 200 m². (Conformément à la réglementation en vigueur), pour le NO₂, la hauteur est 40/50 cm du sol et la couverture d'environ 100 m².

 Ne dépassez jamais les spécifications techniques décrites dans le manuel sans consulter au préalable l'usine.

 N'installez pas les détecteurs ni la centrale à proximité de sources de chaleur.

 Ne peignez pas le détecteur. Si vous devez peindre l'enceinte, retirez le détecteur et protégez la base.

 Si c'est possible, installez la centrale et les détecteurs quand les travaux sont entièrement terminés.

3. INDICATIONS VISUELLES

Toutes les indications visuelles sont accompagnées de leur message d'identification correspondante sur l'écran.

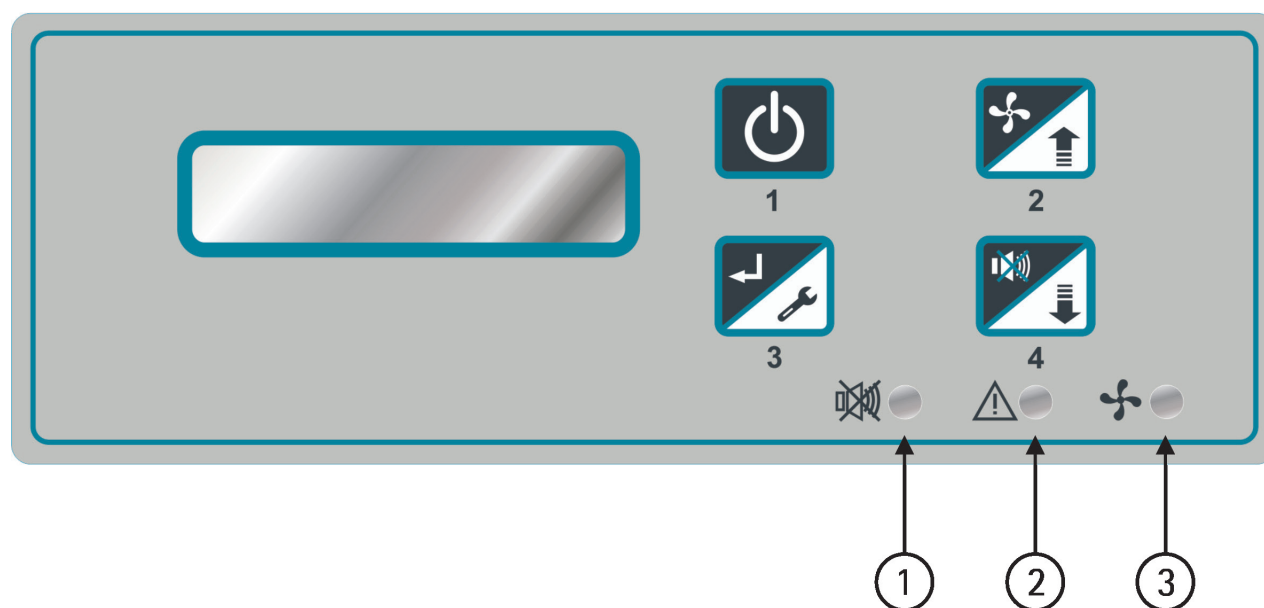

1- Indication visuelle des alarmes sonores internes désactivées.

2- Indication visuelle de panne générale.

3- Indication visuelle d'état de la ventilation.

4. PROGRAMMATION NUMÉRO DE DÉTECTEUR

N° détecteur	1	2	3	4
01	On	On	On	On
02	Off	On	On	On
03	On	Off	On	On
04	Off	Off	On	On
05	On	On	Off	On
06	Off	On	Off	On
07	On	Off	Off	On
08	Off	Off	Off	On
09	On	On	On	Off
10	Off	On	On	Off
11	On	Off	On	Off
12	Off	Off	On	Off
13	On	On	Off	Off
14	Off	On	Off	Off
15	On	Off	Off	Off
16	Off	Off	Off	Off

5. NUMÉROTATION DE DÉTECTEURS SELON LE NOMBRE DE GROUPES

1 GROUPE-1 GAZ DÉTECTEURS DE 1* À 16

2 GROUPES – 1 ou 2 GAZ GR1 DÉTECTEURS DE 1* À 8 GR2 DÉTECTEURS DE 9* À 16

Commencez toujours à numéroter chaque groupe avec le numéro de détecteur signalé par un (*). N'oubliez pas que les paramètres de chaque groupe peuvent être indépendants, le gaz pouvant être le même ou différent pour chaque groupe.

Le nombre de groupes est lié au nombre de vitesses ou de sorties de manœuvre exigé par chaque réglementation. Ainsi, par exemple, la réglementation portugaise exige que les sorties de manœuvres agissent sur des moteurs à double vitesse, il faudra donc deux relais par moteur. Sa configuration est donc fixe, un seul groupe par zone.



Si vous programmez deux groupes – un de CO et un autre de NO₂ – et que vous ne disposez pas, ou ne nécessitez pas d'interventions de moteurs indépendants, il faudra mettre en parallèle les sorties des relais correspondants (réglementation espagnole 2 groupes, voir exemple de câblage page 22)

Le module qui se trouve sur la source d'alimentation est chargé de sa gestion et de son contrôle. En cas de panne, le contrôle de la source d'alimentation, la batterie et le réseau cesseront de fonctionner, l'indication visuelle de panne s'éclairera et le message suivant apparaîtra :

F.Mod. Gestion

Même avec ce mode, les zones continueront de fonctionner avec toutes leurs fonctions opérationnelles.

6. CONFIGURATION D'USINE PAR DÉFAUT POUR LES DIFFÉRENTES RÉGLEMENTATIONS ET LEURS SORTIES DE MANŒUVRES

Règlementation	On Ventilation	Off. Ventilation	Retard Entrée	Retard Sortie	Niveau Alarme	N° Groupes/ Gaz	Sorties Relais
Espagnole 1Gr. Espagnole 2Gr.	50 ppm	< 50 ppm	1 m	2 m	100 ppm Instantanée	1/1 gaz 2/2 gaz	Relais 1 et 2 1 relais par groupe et gaz.
Portugaise Uniquement 1 groupe CO	1e Vitesse 50 ppm 2e Vitesse 100 ppm	1e Vitesse < 50 ppm 2e Vitesse 100 ppm	1 m 1 m	2 m 2 m	200 ppm Instantanée	1/1 gaz par Groupe	Vent1-Relais1 Vent2-Relais2
Avec NO ₂ Espagnole	3 ppm	<3 ppm	Sans	5 m	10 ppm Instantanée		
Portugaise Uniquement 1 groupe NO ₂	1e Vitesse 3 ppm 2e Vitesse 5 ppm	<3 ppm <5 ppm	Sans	5 m 5 m	10 ppm Instantanée	1/1 gaz par Groupe	Vent1-Relais1 Vent2-Relais2

Dans le cas de la réglementation portugaise, un seul gaz peut être programmé par zone.

7. INFORMATION À L'ÉCRAN SI LA ZONE EST DÉCONNECTÉE

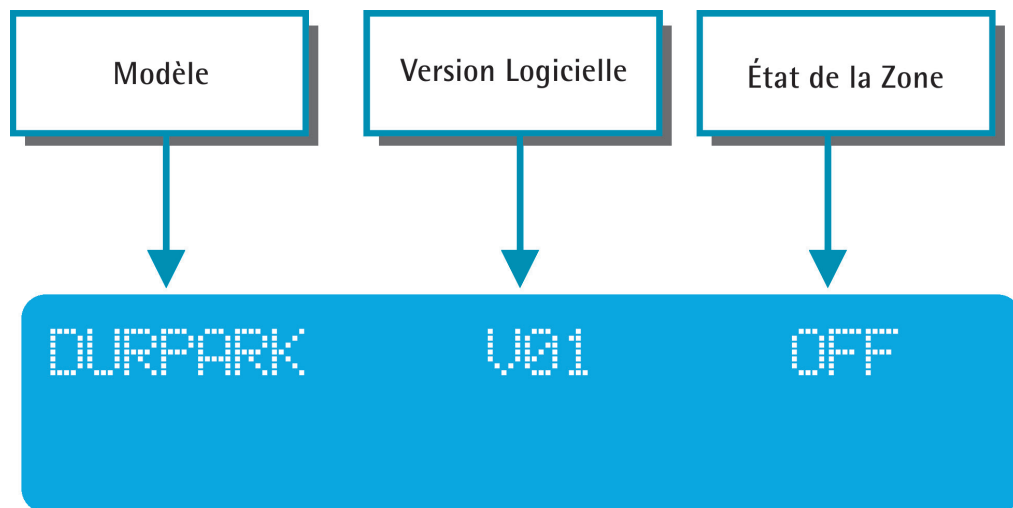

8. FONCTIONS DU CLAVIER SI LA ZONE EST DÉCONNECTÉE

Chaque fois que le clavier est manipulé, dès que le symbole  s'allumera, il faudra saisir à nouveau à l'écran le code d'utilisateur 1111 (valeur d'usine).

9. CHANGEMENT DE LANGUE

Appuyez sur  pour faire apparaître la langue actuelle. Saisissez le code ingénieur 1111 (usine).

Sélectionnez la langue souhaitée avec  ou . Pour mémoriser, appuyez sur .

10. ANALYSER BOUCLE

Il s'agit d'un test particulièrement utile pour vérifier le type et la quantité de détecteurs installés.

Appuyez sur  pour saisir le code ingénieur 1111 (usine).

Analyser Ligne apparaît.

```
Detecteur 10 CO
xxxxxxxx-----xx
```

Le numéro attribué et le type de gaz des détecteurs trouvés s'afficheront de manière séquentielle. Avec

⌘ pour les détecteurs trouvés et « - » pour ceux qui n'ont été ni trouvés ni installés.

```
Total 10
```

Puis apparaîtra le nombre total de détecteurs trouvés.

Le test se répètera plusieurs fois de suite. Pour quitter ce mode, cliquez sur



11. PROGRAMMATION DU SYSTÈME (MODE INGÉNIEUR, ZONE OFF)

Si aucun paramètre ne doit être modifié, passez directement à la mise en marche de la zone à la page 14.

Si vous souhaitez modifier certains paramètres :

Cliquez 

```
Prog. De Systeme
Code Ing.
```

1111 (valeur d'usine)

Le premier menu qui apparaît est le Menu 1, Réglementation.

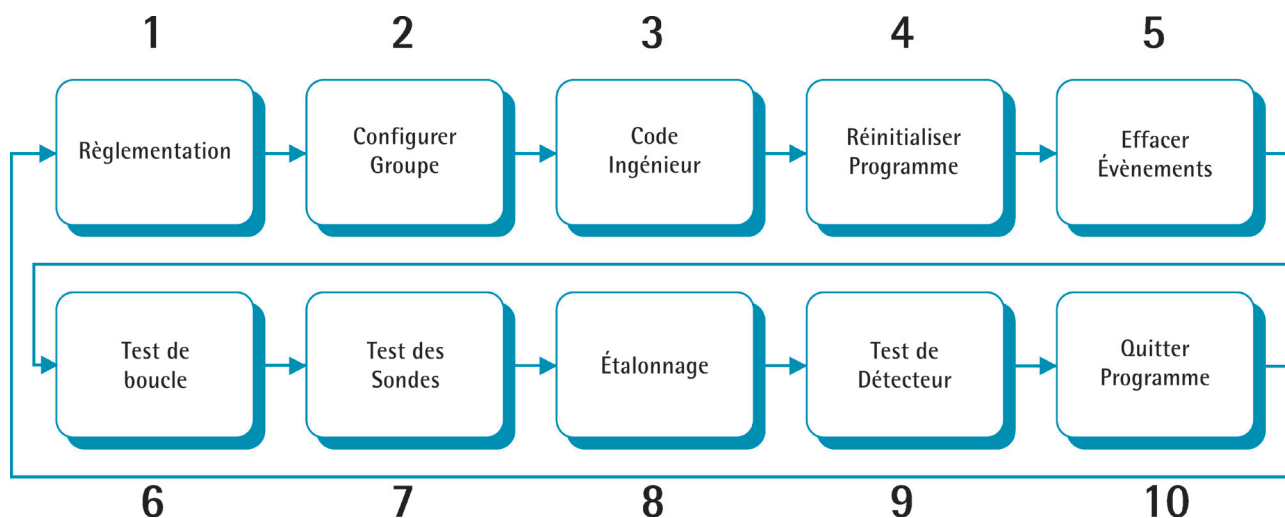

Appuyez sur  pour avance jusqu'au menu souhaité.

Pour entrer dans le menu, appuyez sur



Pour se déplacer entre les différents menus, et programmer les différentes options, suivez les instructions apparaissant à l'écran.

- 1- Permet de sélectionner la réglementation, Portugaise, Espagnole 1 Groupe, Espagnole 2 Groupes, Espagnole 2 Groupes spéciale
- 2- Permet de sélectionner le type de gaz du groupe, CO ou NO₂, le Niveau de ventilation 1, *le Niveau de ventilation 2, le Niveau d'alarme, le retard d'activation de ventilation et le retard de désactivation de ventilation.
- 3- Permet de modifier le code d'ingénieur.
- 4- Permet d'effacer toute la programmation, et de revenir aux paramètres d'usine.
- 5- Permet de mettre à zéro la mémoire des évènements.
- 6- Permet de vérifier la communication correcte de tous les détecteurs connectés sur la boucle (test de fonctionnement). Les détecteurs commenceront avec la séquence suivante 
- 7- Permet d'effectuer un test d'état des capteurs, sans utiliser de gaz. Voir page 12
- 8- Permet d'étalonner, un par un, tous les détecteurs de la boucle. Voir page 11.
- 9- Menu permettant de vérifier en temps réel la lecture de chaque détecteur. Particulièrement utile pour vérifier avec du gaz la réponse du détecteur et son état général dans l'installation.
- 10 - Permet de quitter la programmation.

** Uniquement si la réglementation portugaise a été programmée.*



Une fois dans ce mode, si aucune touche n'est manipulée pendant 30 s, le système passera automatiquement à la position initiale OFF. Ne s'applique pas aux menus 6, 7 et 8.

Une fois à l'intérieur de la programmation :



Appuyez sur  pour sélectionner l'entrée vers l'option du menu souhaitée.

*Espagnole 2 groupes-spéciale est un mode de configuration fixe avec un rapport (12-4) : 12 détecteurs de CO associés au GROUPE 1 et 4 détecteurs de NO₂ associés au GROUPE 2.

Cliquez sur  pour augmenter la valeur de la sélection.

Cliquez sur  pour diminuer la valeur de la sélection.

Cliquez sur  pour mémoriser la sélection.

12. ÉTALONNAGE DÉTECTEUR DE CO-NO₂, DURPARK

i L'étalonnage de ces détecteurs est garanti toute leur durée de vie, cependant, si on souhaite effectuer un nouvel étalonnage, il faut procéder de la manière suivante :



Cette opération ne peut être réalisée que par du personnel ayant la formation suffisante. Ce personnel devra disposer de moyens et d'outils adaptés, et d'une bouteille avec une concentration de gaz de 150 ppm, mélange précis de CO et air synthétique, pour l'étalonnage du CO ; ou d'une bouteille de 10 ppm, mélange précis de NO₂ et H₂ pour du NO₂.

Si cet ajustement se fait dans des environnements où l'on suspecte la présence de gaz, il faudra disposer d'une bouteille de N₂ (azote), pour un ajustement correct du zéro.

Il est possible de choisir des concentrations de 100-150* et 200 ppm pour du CO, et de 5-10* et 15 ppm pour du NO₂.

En entrant dans le menu d'étalonnage, une séquence démarrera pour rechercher les détecteurs. Une fois terminée, l'écran suivant apparaîtra :

Détecteur 01 CO
Tapez ← ↑

Cliquez sur  pour choisir un détecteur et sur  pour effectuer son étalonnage.

Fecha de Cal.
10/06/14



Sélectionnez la date d'étalonnage – jour, mois et année. Cette donnée est stockée dans le détecteur pour être consultée en usine.

Ajustement Zero
000FFm

Patientez au moins deux minutes jusqu'à ce que la mesure soit stable. Ensuite, cliquez sur 



i Si le niveau affiché à l'écran est supérieur à 20 ppm, le message **ERROR** apparaîtra, et il ne sera pas possible d'effectuer l'ajustement. Par contre, les données de zéro du dernier étalonnage seront maintenues. Si le niveau est correct, l'ajustement sera mémorisé et l'option pour l'étalonnage de gain apparaîtra.

Etalonnage Gain?
Tapez ← ↑

Cliquez sur  pour ajuster le zéro du prochain détecteur
ou sur  pour ajuster le gain du détecteur actuel.

* Concentrations choisies pour cette description.

Gaz Modele
150PPM /10PPM(NO2)

Cliquez sur  pour sélectionner la concentration de votre bouteille, et sur  pour commencer l'étalonnage.

Ajusten. Measure
145PPM/8PPM(NO2) ← ↓

Faites circuler le mélange de gaz selon le débit souhaité à l'aide du masque d'étalonnage et attendez au moins quatre minutes, jusqu'à ce que la mesure soit stable, et appuyez sur  L'écran suivant apparaîtra :

Calculs en Cours

Etalonnage OK

Puis celui-ci à la fin :

150PPM /10PPM(NO2)

Pour annuler l'ajustement du gain, appuyez sur 

Pour sortir du menu d'étalonnage depuis n'importe quelle position, appuyez sur 



*Si le niveau atteint ne se trouve pas dans les limites de $\pm 20\%$ * de la réponse attendue, le message **ERROR** apparaîtra et il ne sera pas possible de compenser avec le facteur de gain adéquat la réponse obtenue de la sonde. Par contre, les données du dernier étalonnage seront conservées.*

Vérifiez que la concentration sélectionnée corresponde à celle de la bouteille, et répétez le processus. Si l'erreur persiste, il faudra remplacer la sonde.

** Niveaux maximaux compensables électroniquement.*

13. GAZ MODÈLE ET DÉBIT D'ÉTALONNAGE RECOMMANDÉS

Type de détecteur	Concentration recommandée pour du gaz modèle	Débit ml/min.
CO	150 ppm	150
NO ₂	10 ppm	400

14. INTERPRÉTATION À L'ÉCRAN EN MODE TEST DES SONDÉS DE CO

Test de Sonde

BBBBBBBFBEEFBBA

La lettre **B** apparaît sur la position correspondant au numéro du détecteur assigné si la sonde marche correctement.

La lettre **F** apparaîtra sur la position correspondant au numéro du détecteur assigné si la sonde est défectueuse.

La lettre **A** apparaîtra sur la position correspondant au numéro du détecteur assigné s'il n'y a pas de sonde, « Absente ».

Le signe **?** apparaîtra sur la position correspondant à un détecteur de NO₂.

L'exemple de l'illustration montre que les sondes des détecteurs 1-2-3-4-5-6-7 fonctionnent correctement, la sonde du 8 est défectueuse, celles des 9-10-11 fonctionnent correctement, celle du 12 est défectueuse, celles des 13-14 fonctionnent correctement, et les 15-16 ne sont pas équipés de sonde (absentes).

Clignotement rapide alternant du rouge au vert, le temps de vérification.



Une fois le test terminé, pour vérifier l'état des détecteurs de CO au sein de l'installation, recherchez :



Uniquement après avoir effectué un test de l'état de la sonde, cette séquence indique que la sonde arrive en fin de vie ou qu'elle est en mauvais état. Remplacez-la le plus rapidement possible par une nouvelle sonde.

Vert fixe :



Uniquement après avoir effectué un test de l'état de la sonde, cette LED indique que la sonde est en bon état de marche.



Pour les détecteurs de NO₂, la LED restera éteinte.

Test conçu pour un usage sporadique. N'abusez pas de ce test, cela pourrait endommager la sonde.

Pour quitter ce mode, appuyez sur



. Tous les indicateurs s'éteindront, et ils passeront au mode normal.

15. TEST DE DÉTECTEUR.

Dans le menu d'ingénieur, avancez jusqu'au menu 9 et cliquez sur  pour rechercher et identifier le type de détecteurs installés. Ensuite l'écran suivant apparaîtra :



Cliquez sur



pour passer au suivant et sur



pour

quitter ce mode.

Le résultat de ce test sur le détecteur sera signalé à travers les codes de la LED.

Vert clignotant :  détecteur OK

Alternance de rouge et de vert . Détecteur défectueux. Dans ce cas, l'écran fera également apparaître un message de **ERREUR**.

16. MISE EN ŒUVRE DE LA ZONE

Cliquez sur  et l'écran suivant apparaît

Code Utilisateur

2222 (valeur d'usine).

Detector 2H

###

D'abord, recherchez des détecteurs à 2 fils.

Detector 3H

xxx

Si vous n'en trouvez pas, recherchez des détecteurs à 3 fils.

Detecteur 01 CO

Affiche de manière séquentielle le numéro attribué aux détecteurs et le type de gaz.

Nombre de Group

01

Affiche le nombre de groupes programmés ou détectés.

Reglementat

ESP. 1 Grupo

Affiche la réglementation programmée et sa version.

Batterie bien

Affiche l'état de la batterie s'il y en a une, Sinon, le message suivant apparaîtra sans batterie.

Si une erreur est détectée parce que la programmation ne coïncide pas avec ce qui est installé ou en raison d'une erreur de câblage, le message **ERREUR** apparaîtra. La zone sera déconnectée et la LED de panne s'allumera pour indiquer si l'erreur vient du détecteur ou de la mauvaise configuration du groupe. Réviser la programmation, l'adressage des détecteurs (qu'il n'y ait pas de détecteurs de différents gaz dans un même groupe), le câblage de la boucle, et essayez à nouveau.

17. INFORMATION À L'ÉCRAN SI LA ZONE EST CONNECTÉE.

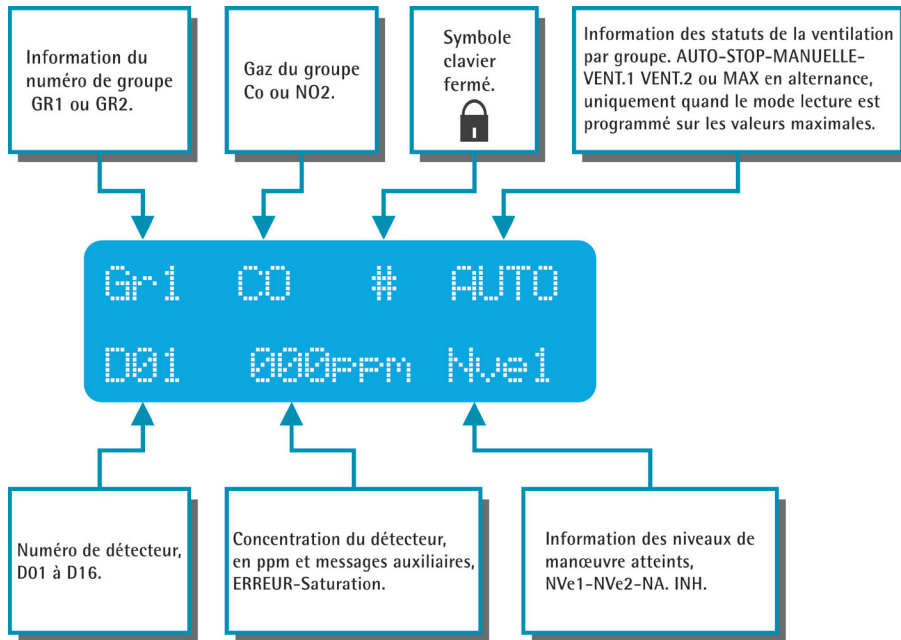

Si on programme la réglementation espagnole avec 1 groupe, les deux relais de ventilation s'activeront en même temps.

La programmation par défaut en usine se fera avec la réglementation espagnole de CO. Si au moment de la connexion, deux groupes bien formés sont détectés – détecteur 1 à 8 d'un gaz et détecteur 9 à 16 avec un autre gaz – la centrale se reprogrammera automatiquement à la réglementation espagnole pour deux groupes.

Si la réglementation programmée n'est pas la portugaise, l'option de programmation de deuxième niveau de ventilation n'apparaîtra pas dans le menu – ni les messages correspondants – durant le fonctionnement normal de la zone.

18. CODES LED DES DÉTECTEURS

Vert et rouge en alternance :



Lors de son initialisation, le détecteur n'a pas encore reconnu par la zone au moment de la connexion. Une erreur de communication est également indiquée lorsque cela fait plus de 2 min que le détecteur ne communique pas avec la zone.

Rouge, allumage fixe :



Pour les DÉTECTEURS CO, cela indique que la concentration détectée est égale ou supérieure à 50 ppm. Pour les DÉTECTEURS NO₂, cela indique que la concentration de NO₂ détectée est égale ou supérieure à 3 ppm.

Cette indication est indépendante du niveau programmé dans la zone.

Rouge, clignotement rapide :





Détecteur n'étant pas étalonné ou étalonné de manière erronée.



Clignotement séquentiel vert, chaque fois qu'il communique avec la zone :





Fonctionnement correct.

19. SIGNIFICATION DES LED DE ZONE

La LED   s'allume pour indiquer que les alarmes sonores internes de la zone sont désactivées.

La LED   s'allume pour indiquer la présence d'une panne quelconque dans la zone. Elle s'éteindra automatiquement quand disparaîtra la cause de la panne.

La LED   clignotera lorsque le niveau de ventilation programmé dans le groupe sera atteint. Elle s'allumera fixement pour indiquer la mise en marche de l'une des ventilations du groupe. Elle s'éteindra quand la ventilation se déconnectera, ou que le niveau baissera.

20. FONCTIONS DU CLAVIER SI LA ZONE EST CONNECTÉE. (MODE UTILISATEUR)

Chaque fois que le clavier est manipulé, dès que le symbole  s'allumera, il faudra saisir à nouveau à l'écran le code d'utilisateur 2222 (valeur d'usine).

Si vous cliquez sur  , vous entrez dans la programmation de l'utilisateur.

Une fois dans cette programmation, la séquence pour se déplacer et choisir parmi les différents menus est la suivante :

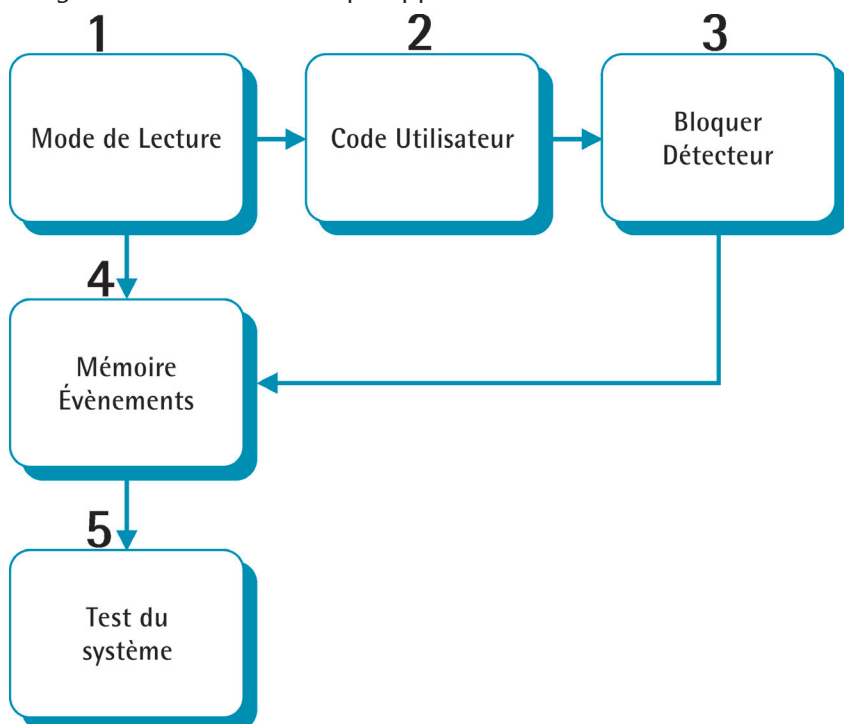

Sélectionnez le menu que vous souhaitez avec  ou  cliquez sur  pour entrer.

L'organisation des menus qui apparaissent dans ce mode est la suivante :



- 1.- Permet de sélectionner le mode de lecture séquentielle ou de valeurs maximales. En mode « Valeurs maximales », la zone affiche le détecteur présentant la plus grande concentration de chaque groupe. Ou bien le détecteur ayant le numéro le plus bas de chaque groupe s'ils indiquent tous la même concentration, comme par exemple 000 ppm.
- 2.- Permet de modifier le code d'accès de l'utilisateur à ce menu.
- 3.- Permet de bloquer (inhiber) des détecteurs qui causent des problèmes, soit en raison d'une panne soit en raison d'un étalonnage incorrect.



Cliquez sur  pour choisir le détecteur et sur  pour

changer son état **ACT** ou **INH**

Pour quitter ce menu, appuyez sur 

- 4.- Permet d'afficher 14 types d'évènements différents en indiquant combien de fois chacun d'eux s'est produit, jusqu'à un total de 999 par évènement. Une fois dans ce menu, le dernier évènement enregistré apparait, ainsi que le nombre de fois qu'il s'est produit et sa description. Lorsque la capacité maximale a été atteinte, le premier évènement stocké est remplacé par le dernier qui s'est produit.

Vous pourrez consulter combien de fois se sont produites les incidences suivantes :

- 01-Connexions.
- 02-Déconnexions.
- 03-Défaillance du réseau.
- 04-Défaillance de la batterie.
- 05-Défaillance de la source d'alimentation.
- 06-Erreur du détecteur.

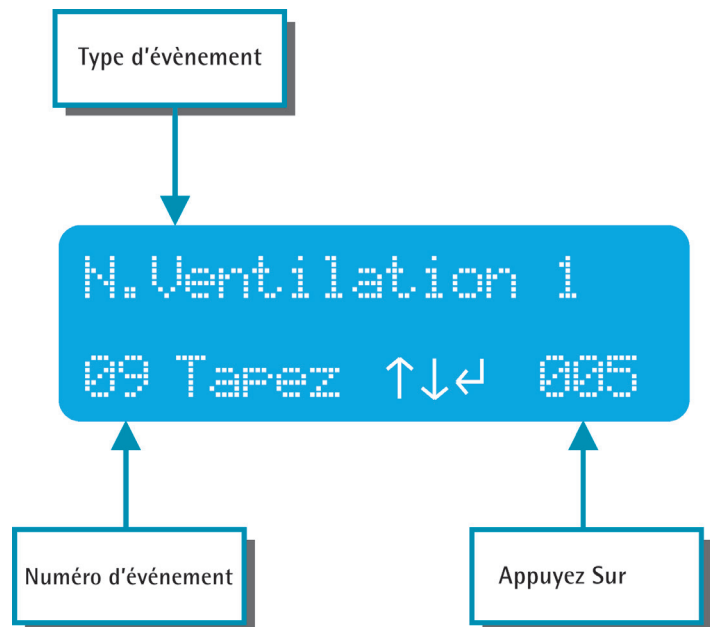

07-Niveau de Ventilation 1.

08-Niveau de Ventilation 2.

09-Niveau d'alarme.

10-Niveau de saturation.

11-Ventilation 1, lorsqu'elle s'active selon le niveau programmé.

12-Ventilation 2, lorsqu'elle s'active selon le niveau programmé.

13-Entrée programmation Utilisateur.

14-Entrée programmation Ingénieur.

Pour quitter ce menu, appuyez sur 



5.- Test du système : permet d'effectuer un test des alarmes sonores internes, des indications visuelles, de vérifier la réglementation programmée, les sorties de relais Vent.1, relais Vent.2, relais Alarme, la tension de la source d'alimentation et l'état de la batterie. La sortie au mode normal de lecture de la zone se fera automatiquement à la fin du test.

21. CHANGEMENT DU TYPE DE VENTILATION

Cliquez sur  où vous sera demandé le code utilisateur 2222 (valeur d'usine). L'écran suivant apparaît

Type Ventilation
Grupo 01 AUTO

avec le numéro de groupe qui clignote. S'il y en a plus d'un, sélectionnez

avec  ou  le groupe souhaité. S'il y en a plus d'un, appuyez sur  et choisissez

avec  ou  entre AUTO-STOP-MANUEL et confirmez avec 

22. DÉSACTIVATION DES ALARMES SONORES

Pour désactiver les alarmes sonores, cliquez sur . La LED correspondante s'allumera et elle restera dans cet état tant qu'elle ne sera pas réenclenchée manuellement. Dans ce mode, les alarmes sonores ne sonneront qu'en cas de panne dans la zone.

23. COMPORTEMENT DE LA ZONE EN CAS DE COUPURE DU RÉSEAU.

1.- En cas de coupure du réseau, la zone sera déconnectée si aucune batterie n'a été installée. Lorsque la coupure cessera, la zone se connectera automatiquement avec tous les paramètres programmés avant la coupure électrique.

2.- Si une batterie a été installée, les zones atténueront la lumière des écrans pour économiser de l'énergie. Lorsque la batterie atteint 9 V, la zone se déconnectera automatiquement.



DURPARK V01 OFF
Batterie basse

La reconnexion des zones se fera de la même manière que pour le premier cas décrit.

24. CARACTÉRISTIQUES TECHNIQUES ZONE

Technologie	Microprocesseur 8 bits
Tension d'alimentation	De 9 V à 15 VCC.
Consommation maximale	122 mA
Longueur maximale de la boucle. (recommandée).	Jusqu'à 400/500* m, 2 fils 3 x 1,5* mm ² alimentation et communications.
Capacité maximale de détecteurs par zone	Jusqu'à 16 détecteurs CO et NO ₂ simultanément
Modes de lecture programmables	Séquentielle ou de maximaux par groupe
Présentation des données par zone	Écran LCD 16 x 2 lignes de caractères alphanumériques avec rétroéclairage.+ 3 LED
Vitesse de lecture	3 s par détecteur – mode séquentiel – et 3 s au total en mode lecture de valeurs maximales
Sorties	3 sorties indépendantes par zone, 3 A 250 VCA, contact sec, protégées par fusible. 1 pour l'alimentation de boucle 12 V – 3 A, protégé par un fusible de réarmement automatique et 1 pour batterie 12 VCC 7,5 Ah, protégée par fusible. 12 VCC – 3,3 Ah dans la version Durpark Mini 1 zone.
Sortie de panne générale	1 contact sec C, NC, au repos.
Source d'alimentation commutée.	13,8 V, 3,4 A. DURPARK 1 à 4 zones 13,8 V-1,7 A centrale DURPARK-Mini 1 zone.
Entrée de réseau et consommation approximative	120-240 VCA, 47-63 Hz. 10 W DURPARK 4 zones-3 W DURPARK-Mini1 zone
Mesures de l'armoire en mm.	DURPARK 1-4 zones 390 x 290 x 125. DURPARK-Mini 1 zone 280 x 213 x 83
Poids (kg).	6 kg. DURPARK 1-4 zones (185 g par zone supplémentaire). 3 kg. DURPARK-Mini 1 zone
Indice de protection	IP30



* La section des câbles d'alimentation et les distances maximales varient en fonction de la qualité du câble employé, de la consommation totale des détecteurs connectés et de leur distribution sur la longueur totale du câble.

25. CARACTÉRISTIQUES TECHNIQUES DES DÉTECTEURS DE CO/NO₂, DURPARK 3 FILS

Technologie	Microprocesseur et sonde électrochimique.
Tension d'alimentation	De 9 V à 15 VCC.
Consommation	14 mA (repos) 24 mA (en alarme).
Plage de mesure	de 0 à 300 ppm CO et 0-20 ppm NO ₂ .
Résolution	± 1 ppm CO ± 0,5 ppm NO ₂ .
Reproductivité	± 1 % et 3 % du fond d'échelle respectivement.
Linéarité	Linéaire sur toute l'échelle
Gaz d'étalonnage et concentration recommandée	Mélange précis 150 ppm CO + N ₂ 150 ml/min. Mélange précis 10 ppm de NO ₂ +N ₂ 400 ml/min.
Durée de vie de la sonde	>5 ans pour du CO et 3 ans pour du NO ₂ dans des conditions normales d'exploitation
Périodes de réétalonnage	Étalonné à vie.
Humidité relative	de 5 à 90 % HR sans condensation.
Pression atmosphérique	± 10 %.
Température d'exploitation	de -10°C à + 60°C.
Temps de réponse T90	< 90 s pour du CO et <30 s pour du NO ₂ .
Communication en parallèle	2 fils, protocole propre, adressables (1 à 16)
Indice de protection	IP20
Matériau	ABS
Poids (g) et mesures, diamètre/hauteur (mm).	146 90 x 42 sans base / 90 x 74 avec base
Hauteur d'installation	1,8 / 2 m du sol CO et 40/50 cm du sol NO ₂ .
Couverture approx.	200 m ² CO (conformément à la réglementation en vigueur) 100 m ² NO ₂ . (recommandée).

Conditions de fonctionnement 20 % O₂, 20 ±2°C et 40±10 % RH. (% minimal de O₂, 10 %)



IMPORTANT, DÉTECTEURS CO :



Ne pas exposer le détecteur à des concentrations élevées d'ammoniac (NH₃), ni dans des lieux où on suspecte la présence de concentrations de sulfure d'hydrogène (H₂S). Sinon, la sonde serait endommagée de manière irréversible.



Ne pas exposer le détecteur à des vapeurs organiques telles que des alcools, de l'acétone ou des huiles volatiles. Son exposition peut entraîner des dérives temporaires dans la réponse de la sonde.



Ne pas exposer le détecteur à des températures supérieures à 60 °C. Sinon, la sonde pourrait s'endommager de manière irréversible.



Ne pas exposer le détecteur à des vapeurs de silicone. Son exposition pourrait endommager la sonde.



Une condensation élevée à l'intérieur du détecteur en raison d'un changement brusque de température, peut faire que la sonde ait des comportements erratiques.

26. CÂBLAGE GÉNÉRAL DES DÉTECTEURS DURPARK 2 FILS

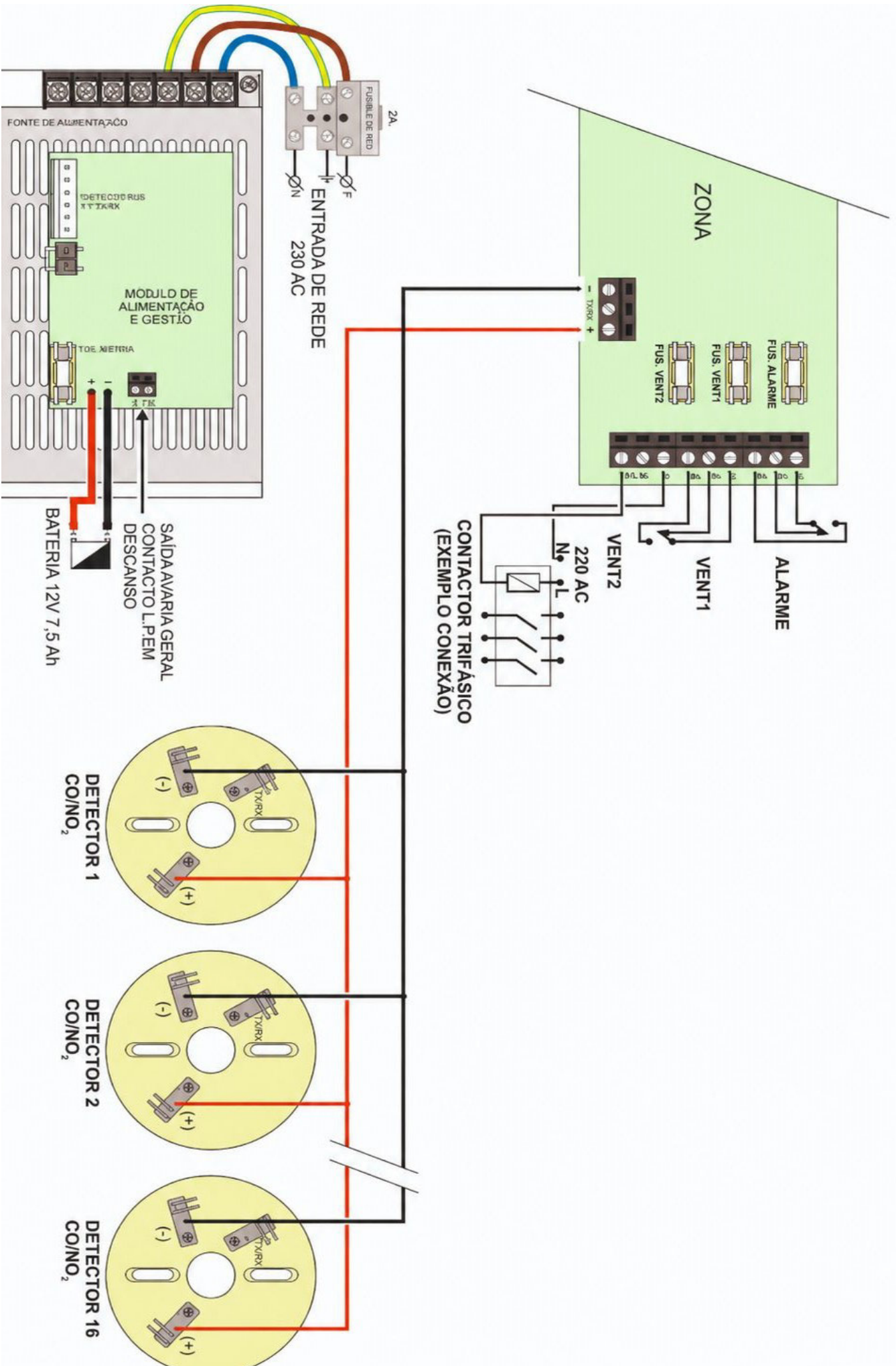

27. CONNEXION EN PARALLÈLE SORTIE DE MANŒUVRE DE CO ET NO₂ EN UNE SEULE INTERVENTION

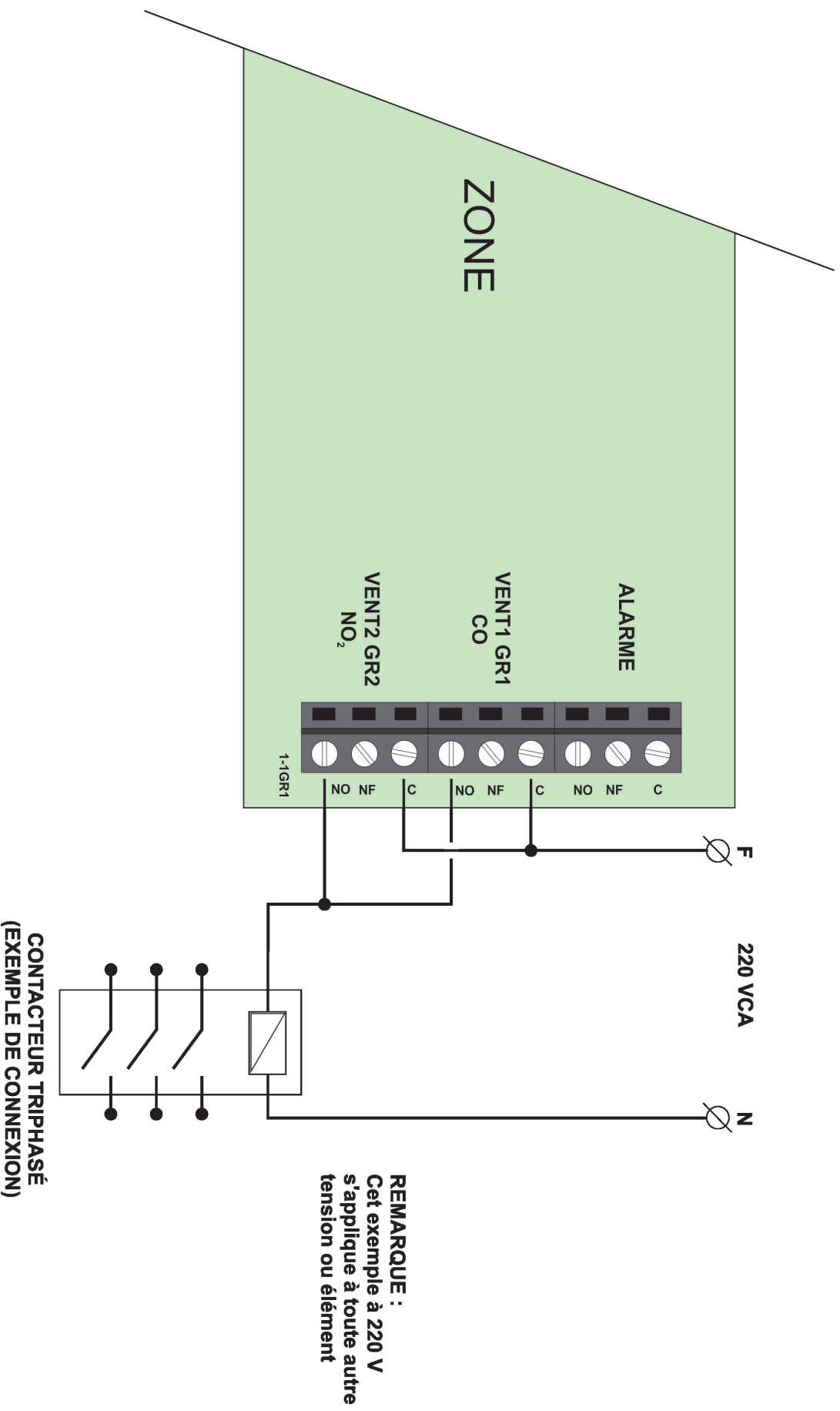

28. GARANTIE

DURAN ELECTRÓNICA S.L garantit que la centrale DURPARK a été soumise à un strict contrôle de qualité au cours de sa fabrication.

La centrale DURPARK et toutes ses variantes sont garanties contre tout défaut de fabrication pendant 1 an à partir de l'acquisition de l'équipement. Si au cours de cette période de temps, une anomalie apparaît, prévenez votre fournisseur ou votre installateur.

La garantie couvre la réparation complète des équipements que le service technique de DURAN ELECTRONICA S.L considère défectueux, afin de leur rendre leur état normal de fonctionnement. Cette garantie courra à condition que l'équipement ait été installé par une personne compétente et conformément aux spécifications de ce manuel. Son utilisation ou installation négligente exemptera DURAN ELECTRONICA S.L de toutes responsabilités pour les dommages causés à des biens et/ou des personnes ainsi que du respect des conditions de cette garantie.

La garantie ne couvre pas :

- Installations, révisions régulières, maintenance et sondes usées en raison de leur utilisation.
- Pannes dues à une manipulation induite, à un usage inapproprié, à de la négligence, à une surcharge, à une alimentation inadéquate ou à l'abandon de l'équipement, à des écarts de tension, à des installations défectueuses et à d'autres causes externes.
- Réparations ou réglages effectués par du personnel non autorisé par DURAN ELECTRÓNICA S.L
- Les frais de port des équipements.

Conforme à la Norme (CO) UNE 23.300:1984 Certifié LOM 14MOGA3084.

Certificats n° E20/000002 (DURPARK) et E20/000003 (DURPARK MINI) de l'organisme de contrôle accrédité AENOR ENAC RD. 2367/1985

Duran Electrónica S.L se réserve le droit de modifier le contenu de ce manuel sans notification préalable.



FS82426



DURAN[®]
electrónica

c/ Tomás Bretón, 50
28045 MADRID - Espagne
Tél. : +34 91 528 93 75
Fax : +34 91 527 58 19
duran@duranelectronica.com
www.duranelectronica.com

F-manDURPARK-v07